

Magnetgekuppelte Kreiselpumpen aus Edelstahl

vielseitig – platzsparend – sicher

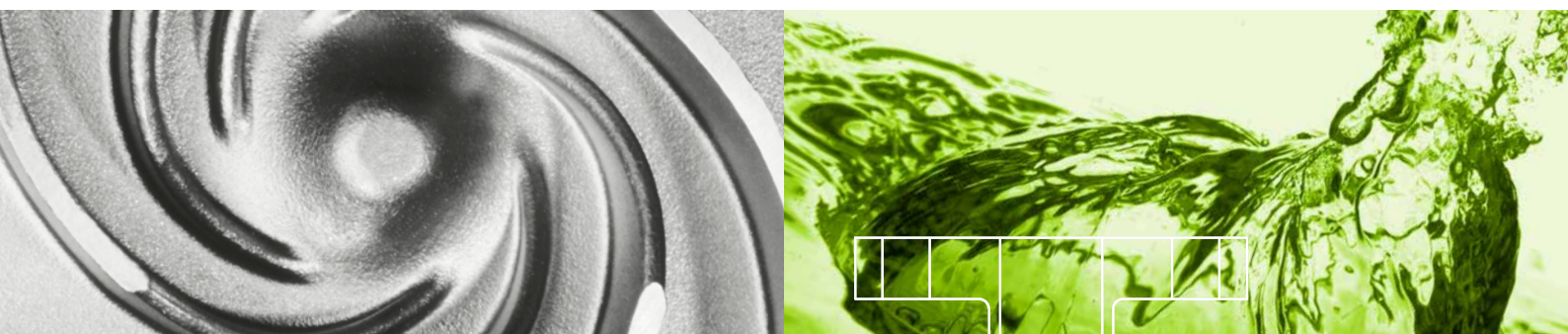

MKPP

Magnetgekuppelte In-Line-Chemieprozess-Peripheralradpumpe

SZMK

Magnetgekuppelte In-Line-Chemieprozesspumpe

Entwickelt nach:

DIN EN ISO 2858, 5199 und 15783

Erfüllen die:

EG Maschinenrichtlinie

EG ATEX Richtlinie

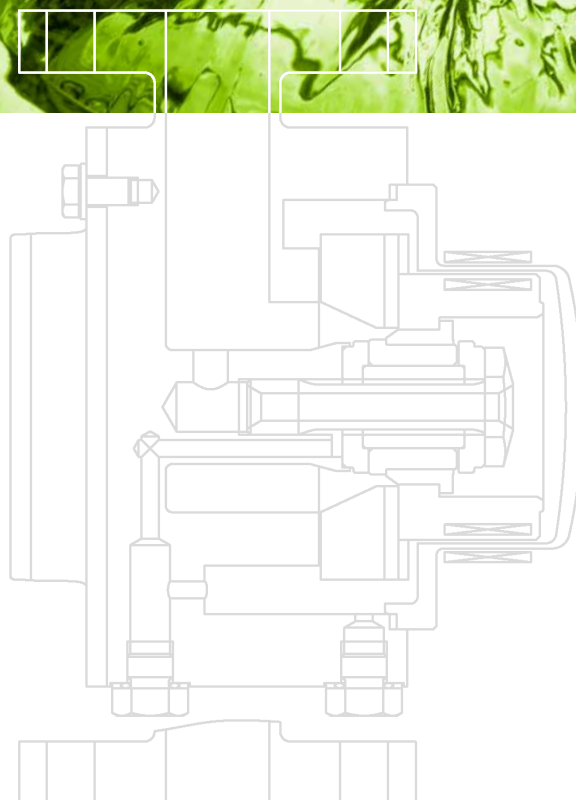



Offenes Laufrad der magnetgekuppelten In-Line-Chemieprozess-Peripheralradpumpe MKPP



CP Pump Systems

Magnetgekuppelte Kreiselpumpen aus Edelstahl

Unser Unternehmen

CP ist ein Schweizer Traditionsunternehmen mit hoher Innovationskraft. Seit 1948 entwickeln und fertigen wir qualitativ hochstehende Hightech-Produkte und erbringen Dienstleistungen für eine internationale Kundschaft mit höchsten Ansprüchen.

Wir produzieren zuverlässige und innovative Zentrifugalpumpen für folgende Industrien: Chemie, Pharma, Petrochemie, Biotechnologie, Nahrungsmittel und Getränke. Mit einem Netzwerk ist CP in über 70 Ländern vertreten und bietet eine erstklassige Beratung. Diese Nähe garantiert Kunden weltweit einen effizienten Service vor Ort.

Besonders viel Wert legen wir auf energieeffiziente Produkte und Dienstleistungen. Bei uns gehen ökologische Lösungen stets mit höchster Sicherheit und ökonomischen Überlegungen einher. Als Pionierin in diesem Bereich beraten und begleiten wir deshalb Kunden mit vielfältigen Anliegen – entlang der gesamten Wertschöpfungskette.

Das CP Qualitätsmanagement ist nach ISO 9001 zertifiziert.

Energieeffizienz in der Industrie

Die Industrie ist im Bereich Nachhaltigkeit und Energieeffizienz immer stärker gefordert. Pumpen gelten dabei als Schlüsselprodukte, weil sie ein immenses Einsparpotential an Energie und Kosten bergen. CP hat dies bereits 1999 erkannt, gehandelt und deshalb bei energiesparenden Pumpensystemen eine Vorreiterrolle übernommen.

In den letzten Jahren haben wir zahlreiche Pumpensysteme kontinuierlich hydraulisch optimiert. Damit konnte deren Effizienz um bis zu 30 Prozent gesteigert werden. Gleichzeitig wurde die Sicherheit der Pumpen, der wir uns seit Gründung des Unternehmens im Jahre 1948 vehement verschrieben haben, weiter erhöht.

Wir setzen uns weltweit konsequent für eine nachhaltige Produktion in der Industrie ein. Unsere Kundschaft profitiert von umfassenden Lösungen, die langfristig Kosten und CO₂-Emissionen senken. Cleaner pumps, cleaner planet: Wir sind überzeugt, dass sich nachhaltiges Forschen, Denken und Handeln jederzeit für alle Partner auszahlt.

Magnetgekuppelte Kreiselpumpen aus Edelstahl

Die dichtungslosen Magnetkupplungspumpen MKPP und SZMK eignen sich hervorragend für die hohen Anforderungen der chemischen und zahlreicher weiterer Industrien. Mit diesen hoch entwickelten und ausserordentlich energieeffizienten Pumpen können flüssige Medien verschiedenster Art zuverlässig und absolut sicher gefördert werden.

Dank ihrer besonderen Konstruktion benötigen die Pumpen MKPP und SZMK keinen Gleitlagerträger. Die einteilige, zentral angeordnete Laufradlagerung wird mit der gepumpten Flüssigkeit optimal gespült und gekühlt, so erreichen die Pumpen hervorragende Laufeigenschaften.

Das Laufrad der Pumpen dreht sich nach dem Kreiselp Prinzip stabil um eine stationäre Achse und ist hydraulisch optimal ausbalanciert. Es wirken nur geringe Lagerkräfte, was die Betriebssicherheit der Pumpen erhöht.

Die mediumsberührte Gehäuseteile der Pumpen werden aus Walzrohlingen gefertigt. Porenfreiheit und Dichtheit des Materials sind gewährleistet. Dank des Einsatzes von Walzrohlingen steht zudem eine sehr breite Werkstoffauswahl zur Verfügung. Das Pumpenmaterial kann optimal auf die entsprechende Förderaufgabe und speziell auf das fördernde, korrosive Medium angepasst werden.

Die Pumpen MKPP und SZMK sind kompakt ausgeführt. Zudem bestehen sie aus wenigen robusten Einzelteilen. Die niedrige Anzahl der Bauteile erleichtert die Montage und senkt die Kosten für Ersatzteile, Unterhalt und Wartung auf ein Minimum. Dank der vertikalen In-Line-Bauart brauchen die Pumpen weniger Platz als konventionell aufgestellte Pumpen. Die Installation der MKPP und SZMK in der Anlage ist einfach und kostengünstig.

MKPP

Magnetgekuppelte In-Line-Chemieprozess-Peripheralradpumpe aus Edelstahl

Die MKPP ist mit einem Peripherallaufwerk ausgestattet. Durch diese Laufwerkbauart erreicht sie eine grosse Förderhöhe bei geringen Fördermengen. Die Pumpe eignet sich perfekt für Dosier- und Einspritzaufgaben.

Technische Daten

Fördermenge (min./max.)	0.25 bis 4 m ³ /h
Förderhöhe (min./max.)	1 bis 40 m
Temperatur (min./max.)	-100°C bis +200°C
Kinematische Viskosität	0.5 bis 350 mm ² /s
Feststoffe	0%

Richtlinien

EG Maschinenrichtlinie

EG ATEX Richtlinie

Normen

DIN EN ISO 5199

DIN EN ISO 15783

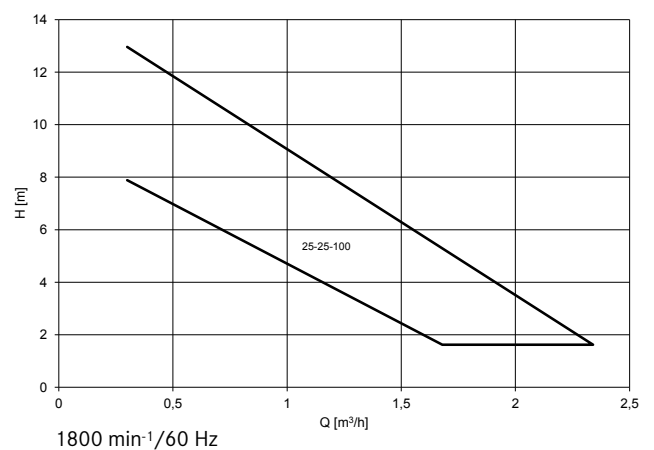
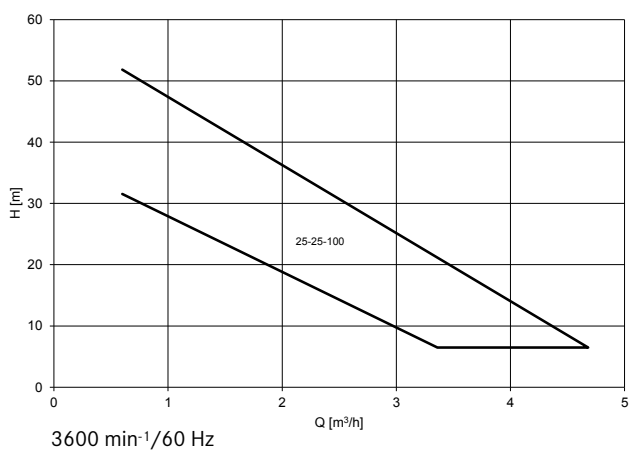
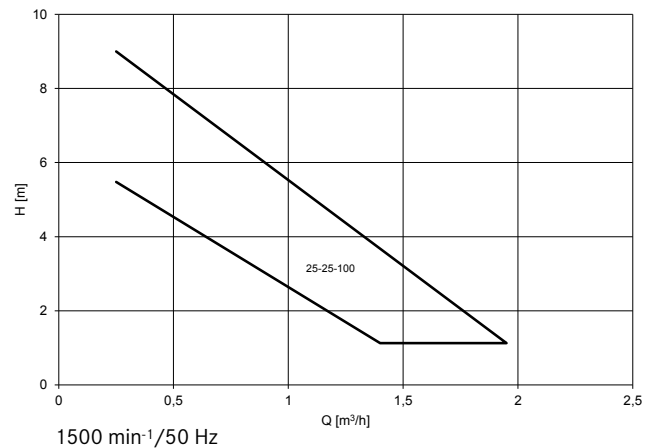
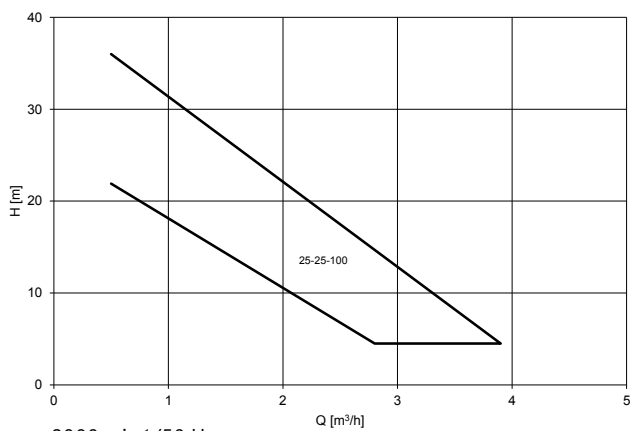

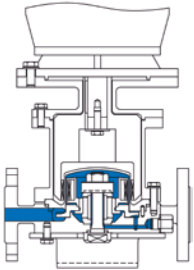

MKPP Monoblock in-line vertikal
mit Ständer
-100°C bis +200°C



MKPP mit Ständer und Motor
Monoblock (-100°C bis +200°C), in-line, vertikal

SZMK

Magnetgekuppelte In-Line-Chemieprozesspumpe aus Edelstahl

Die SZMK ist für die betriebssichere Förderung von Medien mit Feststoffanteilen mit einem schmutzunempfindlichen, offenen Laufrad ausgestattet. Abhängig vom Fördermedium können Flüssigkeiten mit bis zu 30% Feststoffen und einer Korngröße von bis zu 1 mm gepumpt werden.

Technische Daten

Fördermenge (min./max.)	0.5 bis 40 m ³ /h
Förderhöhe (min./max.)	1.4 bis 22 m
Temperatur (min./max.)	-100°C bis +200°C
Kinematische Viskosität	0.5 bis 350 mm ² /s
Feststoffe	bis 30% und 1 mm Korngröße, je nach Fördermedium*

Richtlinien

EG Maschinenrichtlinie

EG ATEX Richtlinie

Normen

DIN EN ISO 5199

DIN EN ISO 15783

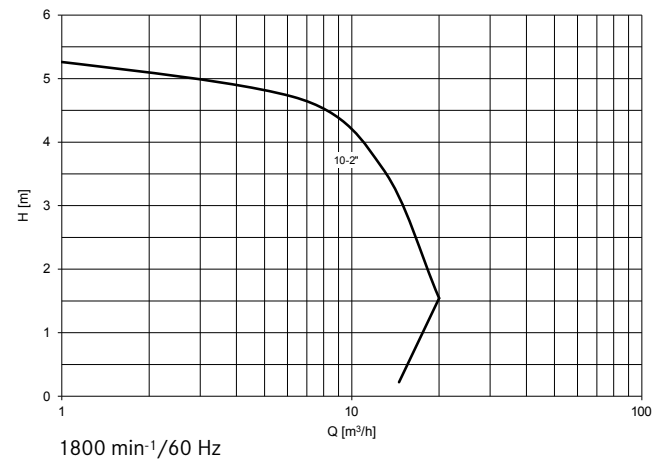
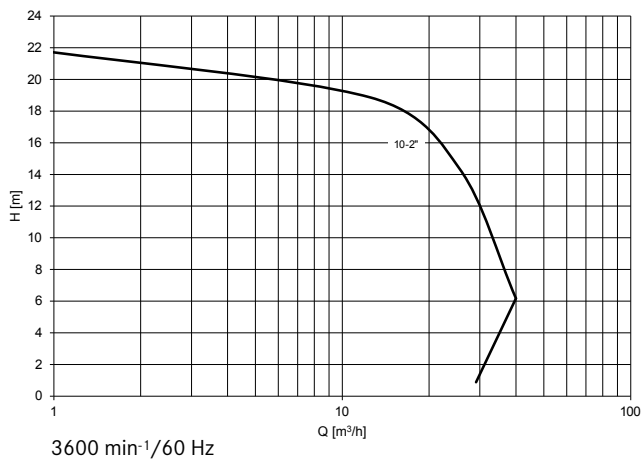
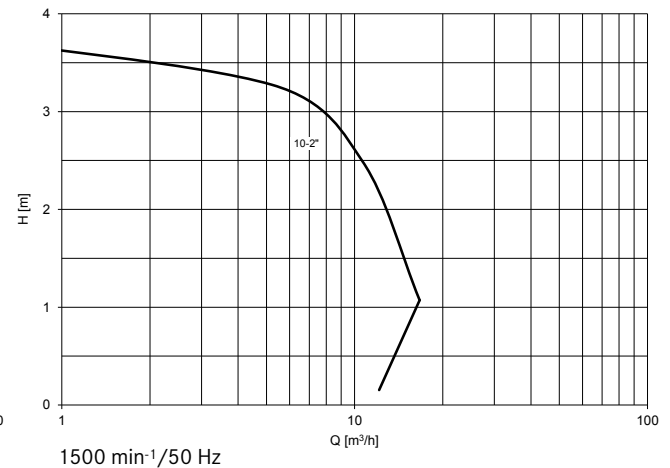
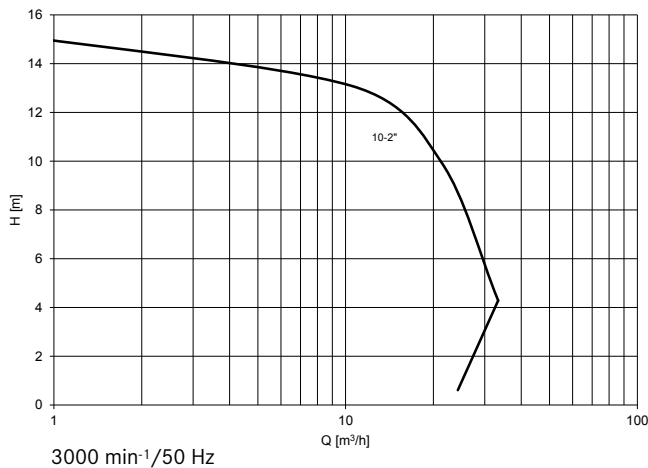

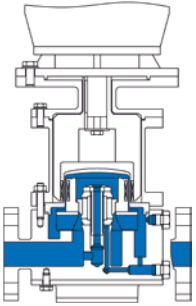

SZMK Monoblock in-line vertikal
mit Ständer
-100°C bis +200°C



SZMK mit Ständer und Motor
Monoblock (-100°C bis +200°C), in-line, vertikal

Anwendungen

vielfältig – komplex – speziell

CP Magnetkupplungspumpen aus Edelstahl erfüllen höchste Qualitätsansprüche und garantieren einen zuverlässigen und hochsicheren Produktionsablauf. Einsetzbar sind sie für die Förderung von unterschiedlichsten Flüssigkeiten in diversen Industrien und Prozessen. Sie bewältigen kleine, mittlere und grosse Fördermengen. Besonders im Umgang mit sehr wertvollen oder gefährlichen Stoffen bieten sie grosse Vorteile.

Industrien

- Chemie: Basis- und Feinchemie (Agro-, Spezialchemie)
- Pharma
- Biotechnologie
- Lebensmittel und Getränke
- Zellstoff und Papier

Prozesse

CP Magnetkupplungspumpen aus Edelstahl sind auf verschiedenste Prozesse ausgelegt. Dazu zählen unter anderem:

- Kühl und -Heizkreisläufe
- Laborumfeld
- Zudosierung

Flüssigkeiten

CP Magnetkupplungspumpen aus Edelstahl können Säuren, Laugen, Lösungsmittel, Suspensionen, Wärmeträgerflüssigkeiten sowie weitere Flüssigkeiten fördern. Zum Beispiel:

- Aceton
- Diphenylmethandiisocyanat
- Ethylendichlorid
- Ethylenglykol
- Natriumhydrogensulfit
- Salzlösung
- Schwefelsäure
- Wasserstoffperoxid

Gerne berät Sie unser Verkaufspersonal persönlich und abgestimmt auf Ihre Bedürfnisse, Ihren Industriezweig, Ihre Prozesse und Flüssigkeiten.





Gehäuse der magnetgekuppelten In-Line-Chemieprozesspumpe SZMK

Optionen

umfassend – individuell – kombinierbar

Gehäuse

Materialien

- Edelstahl 1.4404/1.4435 (316L)
- Edelstähle (z.B. 1.4306, Uranus® B6)
- Duplexlegierungen (z.B. 1.4517)
- Nickelbasislegierungen (z.B. Hastelloy® C4, C22)
- Weitere (Walzrohlinge) gemäss Kundenwunsch

Nenndruck

- PN 16

Stutzenflansche

- EN 1092-2
- ANSI ASME B16.5 gebohrt

Zusätzliche Anschlüsse

- Externer Spülanschluss zur Lagerschmierung
- Laternenüberwachungsanschluss

Dichtungsmaterialien MKPP

- FEP/FKM
- Kalrez®

Dichtungsmaterialien SZMK

- PTFE
- Reingrafit
- Sigma 511®

Stopfendichtungsmaterialien

- PTFE
- Nickel silberbeschichtet



Lagerung

Materialien

- SSiC (gesintertes Siliciumcarbid)
- SSiC mit Grafit
- SSiC mit diamantähnlicher Beschichtung (ADLC)
- WoC (Wolframcarbid) nickelgebunden
- WoC nickelgebunden mit diamantähnlicher Beschichtung (ADLC)



Spalttopf

Materialien

- Edelstähle
- Hastelloy® C



Pumpenschutz

Thermoelement am Spalttopf

Spalttopftemperaturüberwachung

Motorbelastungssensor

Aufstellung

Arten

- Ständer
- Vertikal
- In-line

Materialien

- Stahl
- Edelstahl

Stellfüsse

Tropfblech

Erdungsglaschen



Lagerstuhl

Schmierung

- Ölgeschmiert
- Fettgeschmiert

Optionen zur Ölschmierung

- Hermetisch abgedichtet (MagTecta OM™)
- Ölstandregler

Kupplung

Kupplungsschutz

- Stahl
- Messing

Die Optionen gestalten sich je nach Pumpenmodell unterschiedlich.
Unser Verkaufspersonal berät Sie diesbezüglich gerne ausführlich.



Schnittbilder

MKPP

Monoblock (-100°C bis +200°C), in-line, vertikal

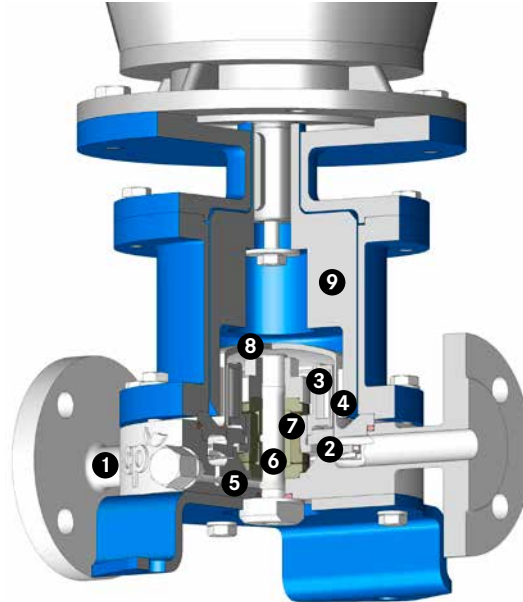

SZMK

Monoblock (-100°C bis +200°C), in-line, vertikal

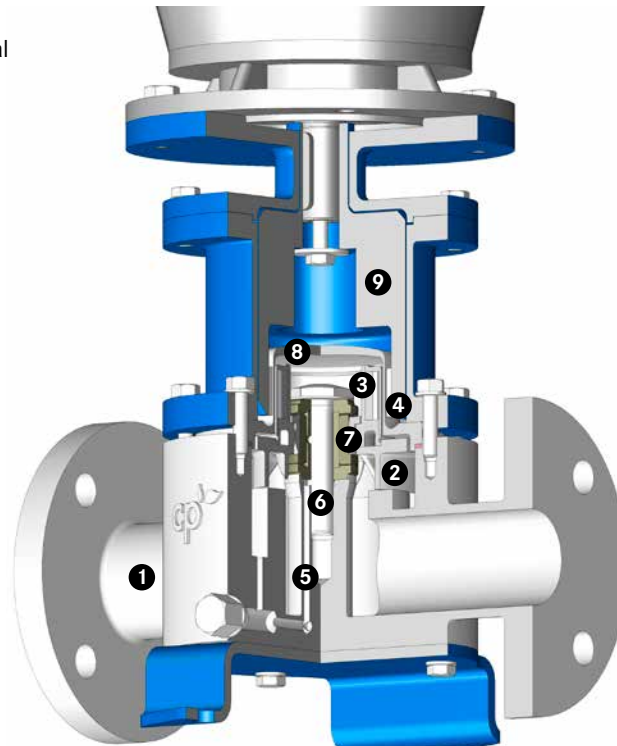

- 1 Pumpengehäuse
- 2 Laufrad
- 3 Innenliegender Magnetrotor (produktseitig)
- 4 Aussenliegender Magnetrotor (atmosphärensseitig)
- 5 Interne Lagerschmierung

- 6 Laufradbefestigung mittels einer einzigen Spannhülse
- 7 Gleitlager
- 8 Hermetisch dichter Spalttopf
- 9 Schwungmasse



CP Pump Systems

Unsere Produktpalette

Kundenservice

Wir bieten höchste Qualität, langjährige Erfahrung und erstklassige Beratung aus einer Hand. Unsere massgeschneiderten Pumpensysteme werden den unterschiedlichsten Ansprüchen gerecht.

CP Kunden profitieren von umfassenden Serviceleistungen: Original-Ersatzteile sind innerhalb kürzester Zeit erhältlich, technische Dokumentationen vollständig verfügbar. Der Kundendienst arbeitet kompetent und effizient, der Reparaturservice dynamisch und flexibel. All diese Dienstleistungen garantieren einen einwandfreien Betrieb der Pumpen. Dank einem Netzwerk in über 70 Ländern beraten und bedienen wir unsere Kunden direkt vor Ort.

Energieeffizienz-Beratung

Als Trendscout im Bereich Energieeffizienz verfügt CP im Zusammenhang mit Pumpen und Motoren über ein breites Spektrum an Dienstleistungen: umfassende Beratung, eingehende Systemanalyse und sorgfältige Planung. Unser Ziel ist es, unsere Kunden tatkräftig zu unterstützen, damit diese den Energieverbrauch ihrer Pumpensysteme optimieren und dadurch langfristig Kosten senken können.

Aufgrund unserer grossen und langjährigen Erfahrung stehen wir heute Kunden aus dem privaten und öffentlichen Sektor mit Rat und Tat zur Seite. Darunter befinden sich Eigentümer und Betreiber von Prozessanlagen für Flüssigkeiten in der chemischen und pharmazeutischen Industrie sowie in diversen anderen Industriezweigen.

Sind Sie interessiert? Haben Sie Fragen? Wir informieren Sie gerne in einem persönlichen Gespräch über die verschiedensten Möglichkeiten.

Magnetgekoppelte Kreiselpumpen aus Edelstahl

MKP

Magnetgekoppelte Chemieprozesspumpe

MKP-S

Selbstansaugende magnetgekoppelte Chemieprozesspumpe

MKTP

Magnetgekoppelte Chemieprozess-Tauchpumpe

MKP-ANSI

Magnetgekoppelte Chemieprozesspumpe

MKPP

Magnetgekoppelte In-Line-Chemieprozess-Peripheralradpumpe

SZMK

Magnetgekoppelte In-Line-Chemieprozesspumpe

Mobile Kreiselpumpe

Magnetgekoppelte Chemieprozesspumpe in mobiler Ausführung

Magnetgekoppelte Biotech-Prozesspumpe aus Edelstahl

MKP-Bio

Magnetgekoppelte Kreiselpumpe für die sterile Verfahrenstechnik

Magnetgekoppelte Kreiselpumpen mit PFA-Auskleidung

MKPL

Magnetgekoppelte Chemieprozesspumpe

MKPL-S

Selbstansaugende magnetgekoppelte Chemieprozesspumpe

Magnetgekoppelte Kreiselpumpen aus PTFE-Vollkunststoff

MSKP

Magnetgekoppelte Chemieprozesspumpe

MSKPP

Magnetgekoppelte Chemieprozess-Peripheralradpumpe

MSKS

Selbstansaugende magnetgekoppelte Chemieprozess-Seitenkanalpumpe

Kreiselpumpen aus Edelstahl mit Gleitringdichtungen

ZMP

Chemieprozess-Zerkleinerungspumpe mit Gleitringdichtung

Kreiselpumpe mit PFA-Auskleidung und Doppel-Gleitringdichtung

EB

Chemieprozesspumpe mit Doppel-Gleitringdichtung

Kreiselpumpe mit Keramik-Auskleidung und Doppel-Gleitringdichtung

ET

Chemieprozesspumpe mit Doppel-Gleitringdichtung



Improving energy efficiency in pumping systems helps to create a cleaner planet.



Ihren lokalen CP Vertriebspartner finden Sie auch auf www.cp-pumps.com.
Gerne können Sie CP direkt kontaktieren: +41 62 746 85 85 / info@cp-pumps.com.

